



Komfort-
deurdranger

DORMA TS 83

Komfort-deurdranger met méé-denkende openingsdemping

Snel te monteren en nog sneller in te stellen. Eén deurdranger voor vrijwel alle deurbreedten en toepassingen.

De DORMA TS 83 voldoet aan de hoogste eisen op gebied van mogelijkheden en gebruikskomfort. De TS 83 is praktisch voor elke deurbreedte en uitvoering geschikt terwijl er, speciaal voor buitendeuren, een optimaal tegen corrosie beschermd

uitvoering (AC-uitvoering) verkrijgbaar is. Daarbij komt nog de bijzondere montagevriendelijkheid en, niet in de laatste plaats, de gewoonweg uitstekende kwaliteit.



Voordelen – punt voor punt

Voor de architect

- Kompakte sluitervorm en solide vlakke arm.
- Breed mogelijkhedenpakket-seriematig en optioneel.
- Geschikt voor brandwerende deuren.

Voor de gebruiker/beheerder

- optimale bescherming van wand en deur door instelbare openingsdemping.
- Konstante en van temperatuurwisselingen vrijwel onafhankelijke sluitsnelheid.
- Lichte deurbediening door hoog mechanische rendement.

Voor de monteur

- Eenvoudige en snelle montage.
- Met weinig handelingen een "maatgesneden" aanpassing aan de betreffende deursituatie.
- Slechts één uitvoering voor DIN-linkse- en DIN-rechtse deuren, voor kop- en normaal-montage.
- In sluitsterkte EN 2–6 voor vrijwel alle toepassingen.

Voor de handel

- Lage voorraadskosten en beperkte plaatsruimte door geringe programma omvang.
- Praktijkgerichte oplossingen voor speciale wensen en montagemogelijkheden door een veel omvattend toebehorenprogramma.

Technische gegevens		TS 83	
Sluitkracht traploos instelbaar	grootte	EN 2–6	EN 7
Algemene deuren ¹⁾	≤ 1400 mm	●	–
	≤ 1600 mm	–	●
Buitendeuren, naar buiten openend ¹⁾	≤ 1400 mm	●	–
	≤ 1600 mm	–	●
Volgens EN 1154, voor brandwerende deuren ¹⁾	≤ 1400 mm	●	–
	≤ 1600 mm	–	●
Gelijke uitvoering voor DIN L.- en DIN R. deuren		●	●
Drangerarm vorm	standaard	●	●
	vlak	●	●
	glijarm	–	–
Sluitkracht d.m.v. stelschroef traploos instelbaar		●	–
Sluitsnelheid met ventiel traploos instelbaar		●	●
Eindslag traploos instelbaar	met stelarm	●	●
	middels ventiel	–	–
Openingsdemping	zelf regulerend	–	–
	instelbaar met ventiel	●	●
Sluitvertraging traploos instelbaar met ventiel		○	–
Vastzetinrichting		○	○
Gewicht in kg		3,3	3,3
Afmetingen in mm	lengte	293	293
	dikte	47,5	47,5
	hoogte	60	60

● ja – neen ○ optie

¹⁾ Voor bijzonder hoge en/of zware en tegen sterke winddruk in sluitende deuren adviseren wij de opvolgende sluitsterkte te kiezen, danwel een hogere sluitkracht in te stellen.

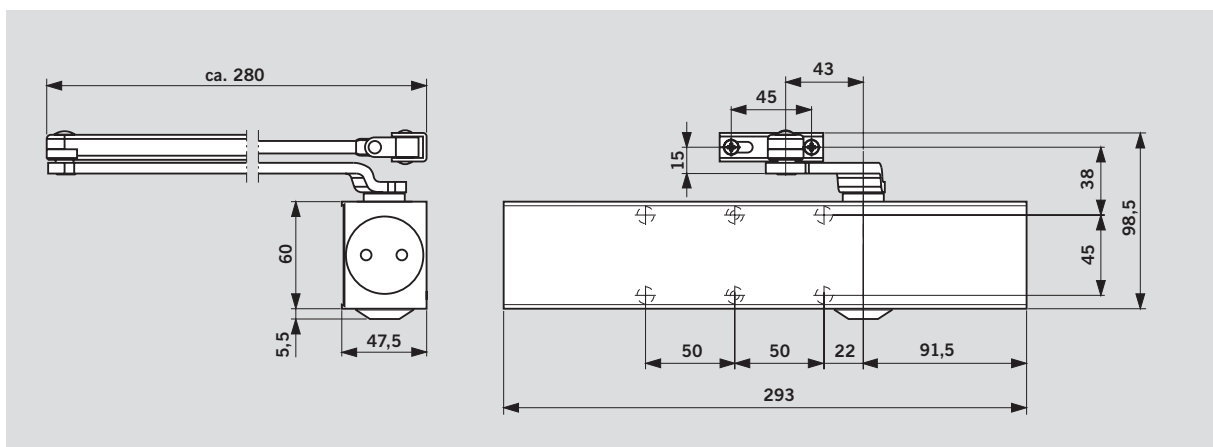

Deurbladmontage aan scharnierzijde

(voorbeeld: DIN-linkse-deur, DIN-R-deur spiegelbeeldig)

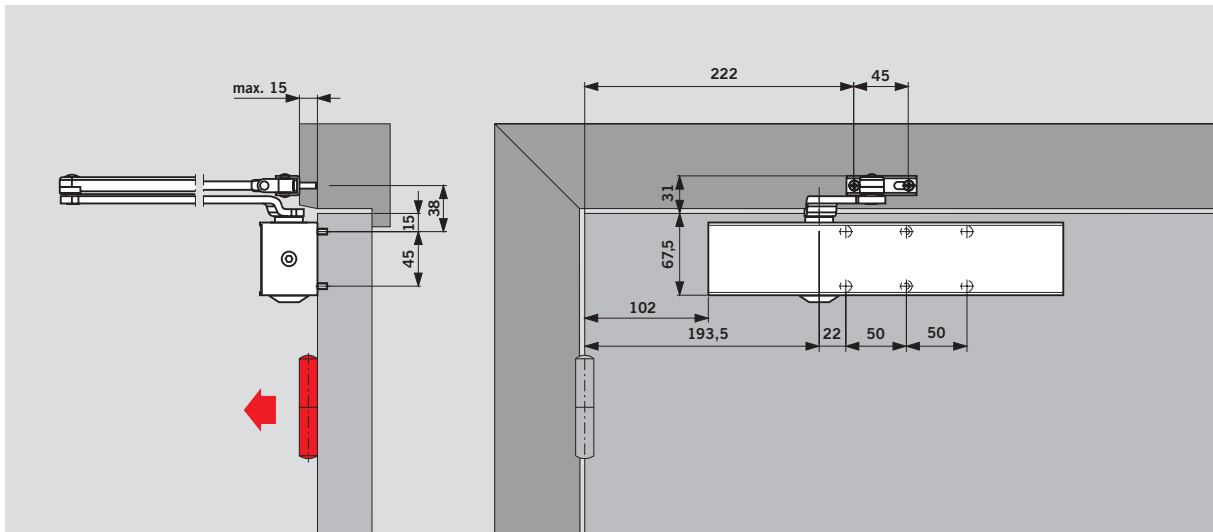

Deurbladmontage met pal-vastzetarm

(voorbeeld: DIN-linkse-deur, DIN-R-deur spiegelbeeldig)

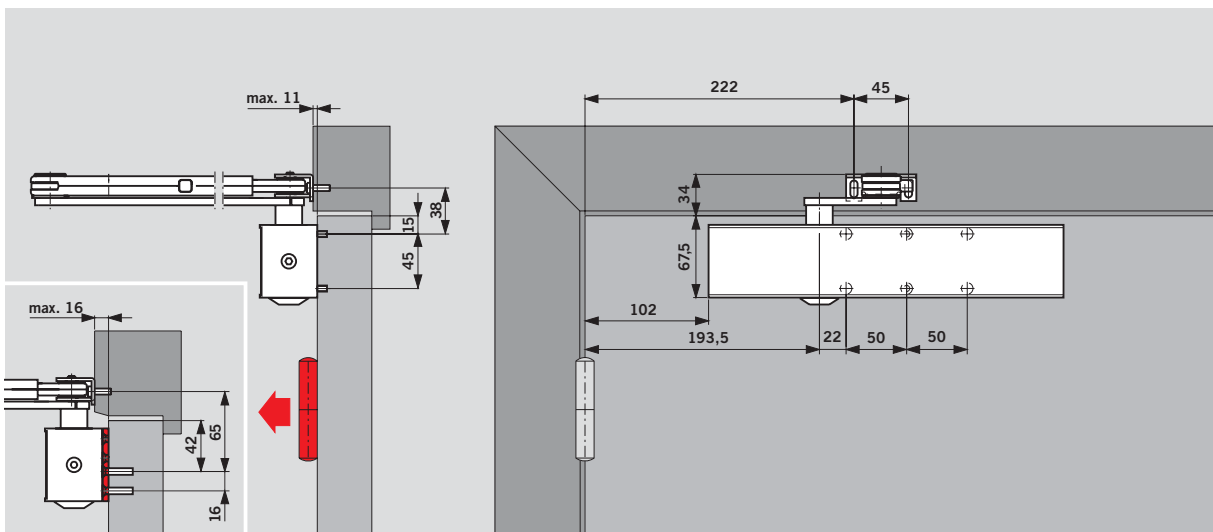

Kozijndorpelmontage aan de dagzijde

(voorbeeld: DIN-linkse-deur, DIN-R-deur spiegelbeeldig)

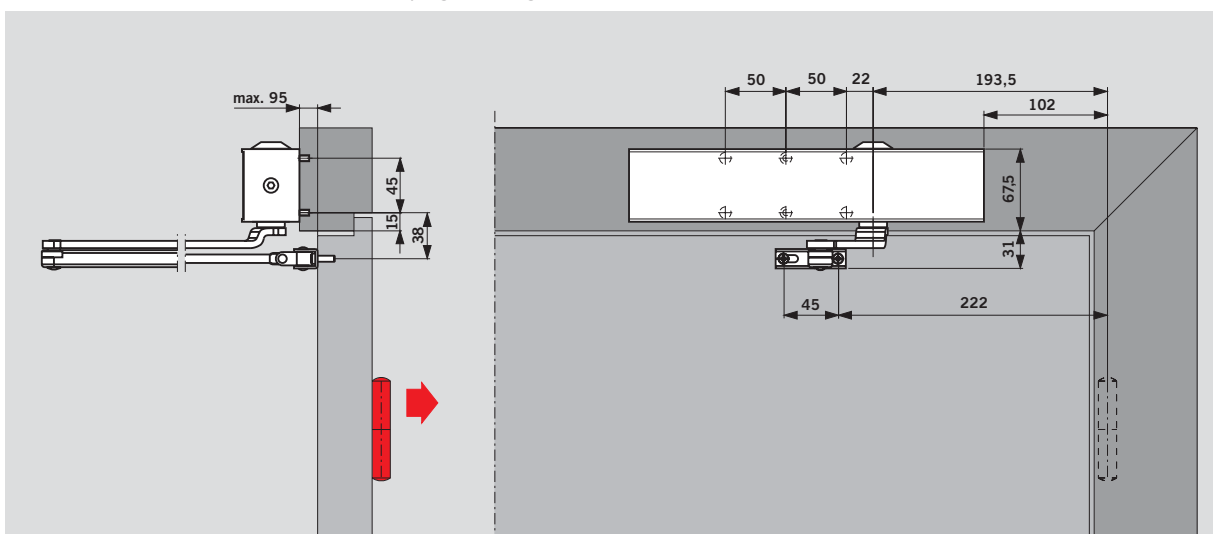

Montageplaat

art. nr. 8380

Ter bevestiging van drangers op brandwerende deuren en op deuren waarbij montage niet wenselijk of mogelijk is. Voorzien van gatenpatroon volgens EN 1154 bijblad 1.

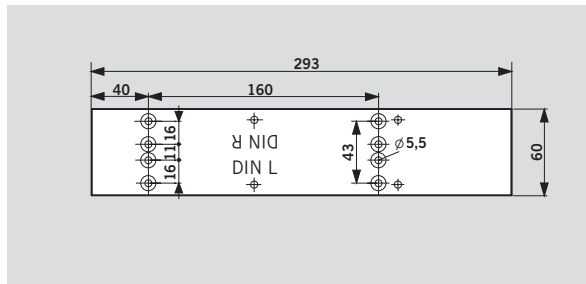
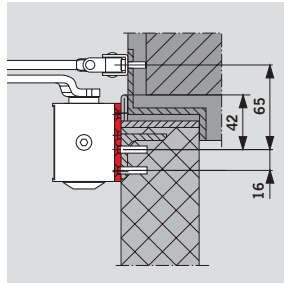

Scharnierplaat

art. nr. 8365

Voor montage van de drangerarm op bijzonder smalle kozijnprofielen.

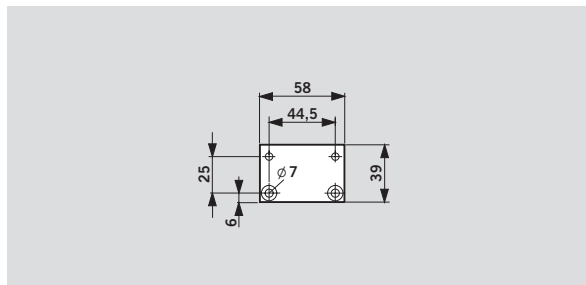
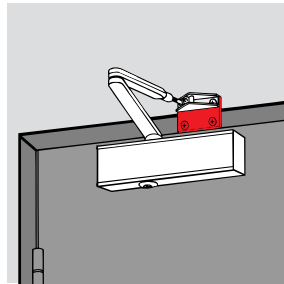

Hoekkonsole

art. nr. 8357

Voor kopmontage van de dranger aan de dagkant, tegen de bovendorpel van het kozijn bij grote terugligging.

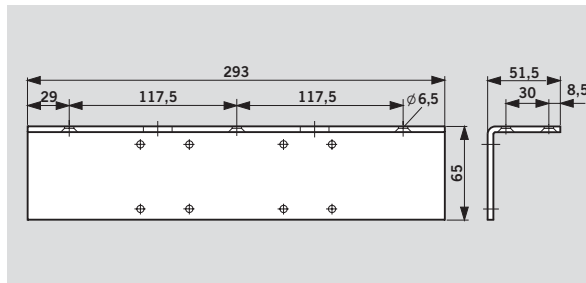
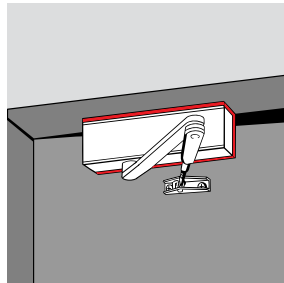

Vlakte montageplaat

art. nr. 8359

Als tussenplaat als directe montage niet mogelijk is.

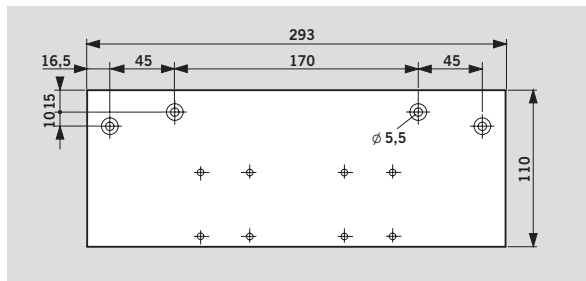
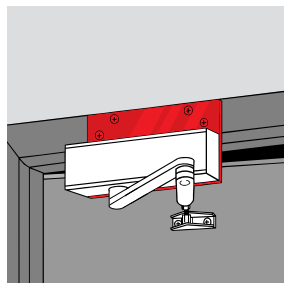

Parallellarm montageplaat

art. nr. 8382

Voor het parallel met de dranger bevestigen van de arm; (montagematen zie montagehandleiding).

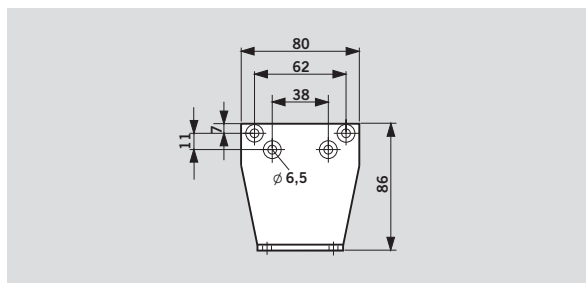
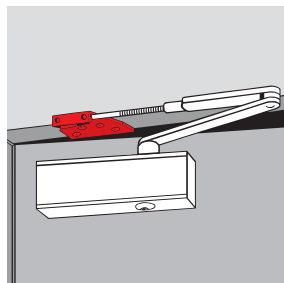

Asverlenging

Ter vergroting van de afstand tussen dranger en arm op b.v. profieldeuren met groot opdekprofiel; hoogte 16 mm.

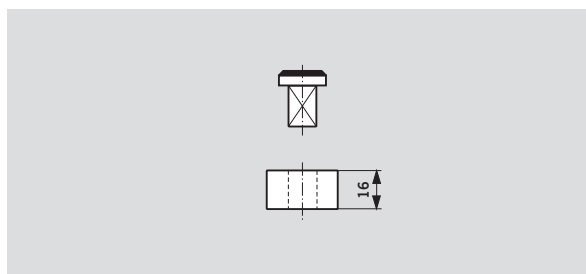
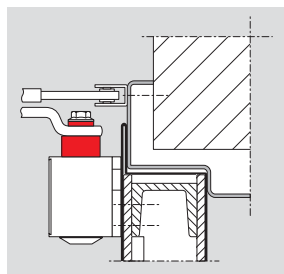

Serienmatige en optionele mogelijkheden

Met instelbare openingsdemping – uitvoering AC/ÖD (standaard)

Dankzij de nieuwste constructieve maatregelen is bij deze sluiters de openingsdemping (tegendruk), vanaf ca. 70° openingshoek, ter vertraging van de deur aanwezig. De deurvertraging is dankzij deze openingsdemping nauwelijks merkbaar bij langzame deurbediening. Bij haastig openen van de deur treedt de openingsdemping gedoseerd in werking.

Als de deur echter heftig open wordt geworpen, met opzet, door overmoed, per ongeluk of door de wind, bereikt de openingsdemping haar volle werking, zodat wand en deur vergaand tegen beschadiging worden beschermd.

Als de openingsdemping niet wenselijk is kan deze ook worden uitgeschakeld.

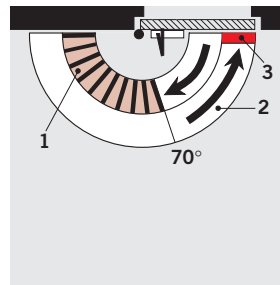

- 1 Instelbare openingsdemping
- 2 Volledig gecontroleerd sluiten met instelbare sluitsnelheid
- 3 Instelbare eindslag

Met als extra: "sluitvertraging" – uitvoering BC/ÖD + DC/SV

Door de dranger te bestellen met een geïntegreerde, instelbare sluitvertraging laat men de deur "niet direkt" sluiten. Daardoor krijgen ook mindervaliden, moeders met kindwagens en personen met grote voorwerpen voldoende tijd

om de deur probleemloos te passeren.

De openingsdemping is, als bovenomschreven, eveneens instelbaar.

Deze uitvoering is óók toegestaan op brandwerende deuren.

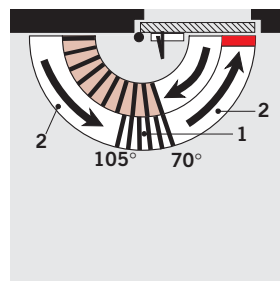
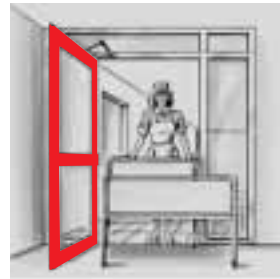

- 1 Instelbare sluitvertraging
- 2 Volledig gecontroleerd sluiten met instelbare sluitsnelheid

Met vastzetinrichting – uitvoering met pal-vastzetarm

Bij montage van TS 83 met pal-vastzetarm kan de deur op een gewenste plaats (tot ca. 150°) vastgezet worden.



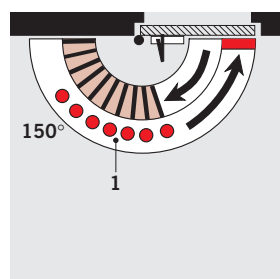

De vastzetting in de standaard-vastzetarm laat zich, naar wens van de gebruiker, eenvoudig door een drukknop in – en uitschakelen.

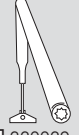
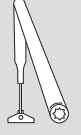
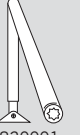
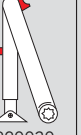
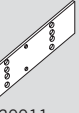

- 1 Vastzet-gebied

Pal-vastzetarmen zijn niet toegestaan op brandwerende deuren.

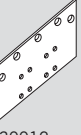
Leveringsprogramma en toebehoren

deurdranger TS 83	normale arm uitvoering België	arm corrosie beschermd (AC)	vlakke arm	pal-vastzet-arm met uitschakeling	montageplaat	scharnierplaat	hoek-konsole	vlakke montageplaat	parallelarm montageplaat	asverlenging, 16 mm + koppelingstuk
	 220029xx	 830001xx	 830001xx	 220030xx	 830011xx	 830014xx	 830013xx	 830012xx	 280066xx	 83003705
grootte EN 2 – 6 BC/ÖD ■ 830101xx	<input type="checkbox"/>		<input type="checkbox"/>	<input type="checkbox"/>	#	#	#	#	#	#
grootte EN 2 – 6 BC/ÖD corrosie beschermd (AC)		■ 830203xx			#	#	#	#	#	#
grootte EN 7 BC/ÖD ■ 830501xx	<input type="checkbox"/>		<input type="checkbox"/>	<input type="checkbox"/>	#	#	#	#	#	#
grootte EN 2 – 6 BC/ÖD+DC/SV ■ 830401xx	<input type="checkbox"/>		<input type="checkbox"/>	<input type="checkbox"/>	#	#	#	#	#	#

Bestelnummer:

■ = dranger apart

□ = arm apart

■□ = dranger met arm compleet

toebehoor

Kleur*)

zilverkleurig

wit (RAL 9016)

wit (RAL 9010)

volgens RAL

xx

01

11

10

09

*) Korrosie beschermde drangers en armen uitsluitend in kleur 01, asverlengingen uitsluitend in kleur 01.

Besteksomschrijving

Komfort-tandheugel deurdranger met geïntegreerde, instelbare openingsdemping; instelbare sluitsnelheid en instelbare eindslag.

Uitvoering

- met extra instelbare sluitvertraging
- met normale arm
- met vlakke arm
- corrosie beschermd (AC)
- met palvastzetarm

Grootte

- EN 2–6, volgens EN 1154, sluitkracht traploos instelbaar
- EN 7, volgens EN 1154

Toebehoren _____

Kleur

- zilverkleurig
- wit (volgens RAL 9016)
- wit (volgens RAL 9010)
- kleur op aanvraag _____ (volgens RAL _____)

Fabriek DORMA TS 83
 TS83

V3S GLASS SYSTEMS BVBA
Bossestraat 4
9420 Erpe
BELGIUM

Tel. +32 53 80 87 77
Fax +32 53 80 82 64

website: www.v3s-glass-systems.be
e-mail: info@v3s-glass-systems.be

